



**НАСАДНЫЕ ФРЕЗЫ СО СМЕННЫМИ ТВ.СПЛ. НОЖАМИ пр-ва "ЭЛСИ" (Муром)  
(наличие на складе в г.Хабаровске)**

	Наименование	Цена, руб
Меб.фасад "J57R"	"J57R.2, J57R.3" -Стакан, d 32, D160, Z2	7 590
	"J57R.1, J57R.2" -Стакан, d 32, D160, Z2	7 590
Меб.фасад "J57"	"J57.1"+"J57.2"+"J57.3", d32	9 570
Дверь "300.4.3"	"300.11.3"+"300.12.3"+"300.13.3", d32	13 530
Дверь радиусная (r=17mm) "DR2"	царга верхняя "DR 2.8", D230, d32	4 950
	царга нижняя "DR 2.2", D230, d32	4 950
	стоевая на стакане "DR2 9/10/7", D164,d32	15 180
Филёнка "PF12M"	"PF-12MS" -d32, D200, Z3	5 940
	"PF-12MI" -d32, D200, Z3	5 940
Филёнка "PF46S"	Верхняя, d32	5 610
Филёнка "PF24M"	"PF-24MS" -Верхняя, d32, D200, Z3	5 940
	"PF-24MI" -Нижняя, d32, D200, Z3	5 940
Четверть	"D20" -d32, D125, Z4, V2+2, B50	3 960
Вагонка "331.09+331.10"	на стаканах, d40	18 810
Для торцовки Л-ДСП плит "015"	Z2+2, d32	3 960
Сращивание "063"	Срац.по пласти, На стакане "1/2/3", d32, D140	15 180

Описание указанного в прайсе инструмента смотрите на следующих страницах.

**Примечание:**

1. Цена указана со склада в г.Хабаровске. К каждому клиенту индивидуальный подход, Гибкие скидки.
2. Возможность доставки инструмента к Заказчику в черте г.Хабаровска и организация отправок иногородним.
3. Поставки на заказ любых других типоразмеров по выбору из каталога производителя.
4. Позвоните в наш офис и закажите бесплатную доставку каталога с полной номенклатурой насадных фрез.
5. Поставляем спецзаказной инструмент по Вашим чертежам.

**Надеемся на взаимовыгодное сотрудничество!**

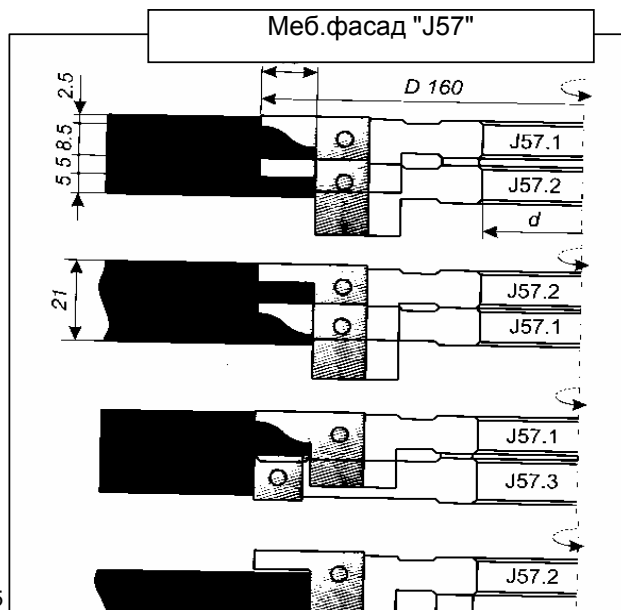
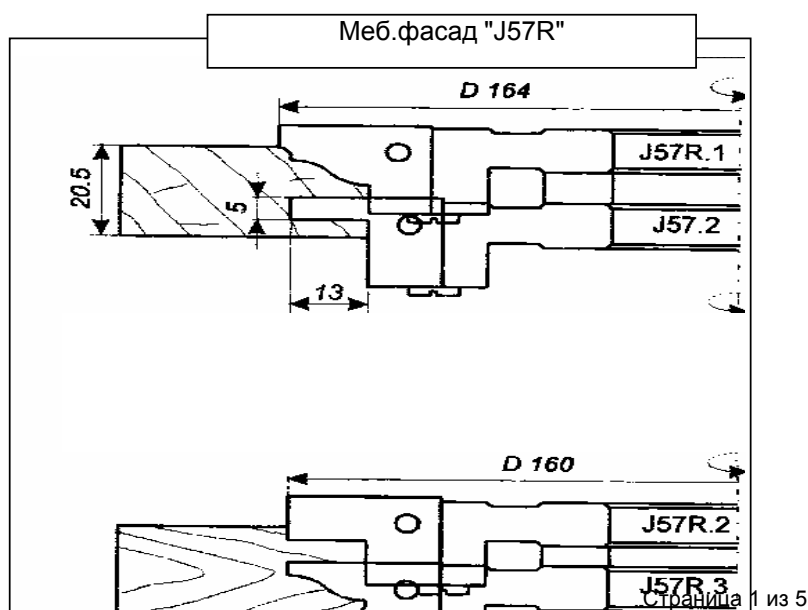

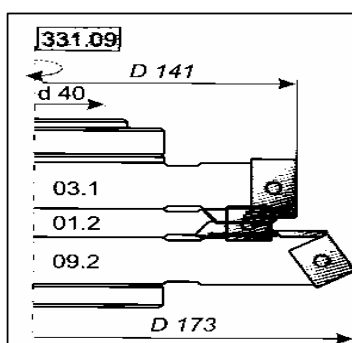
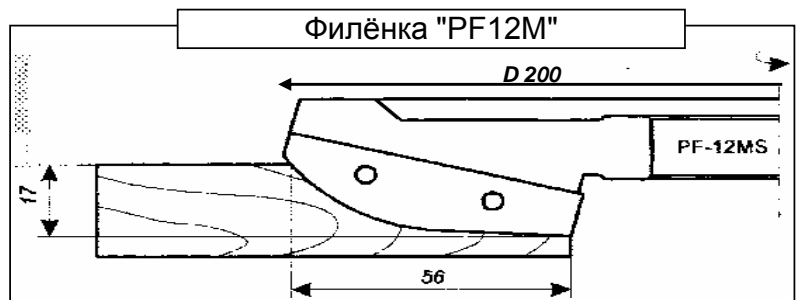
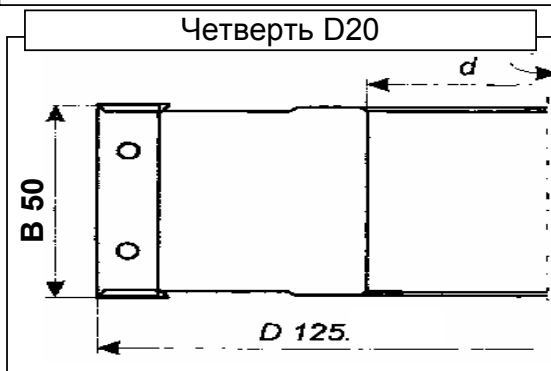
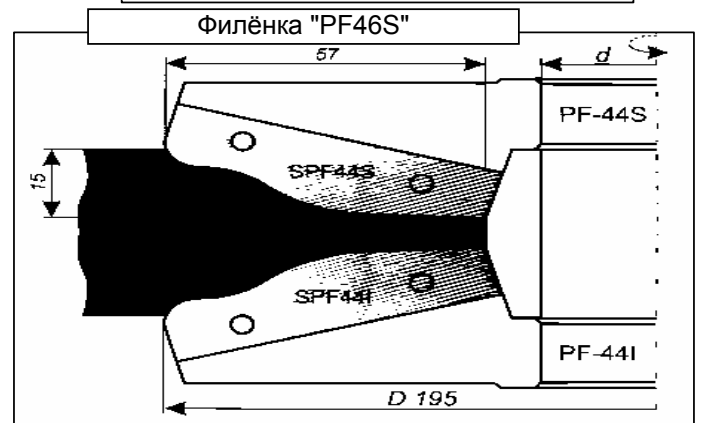
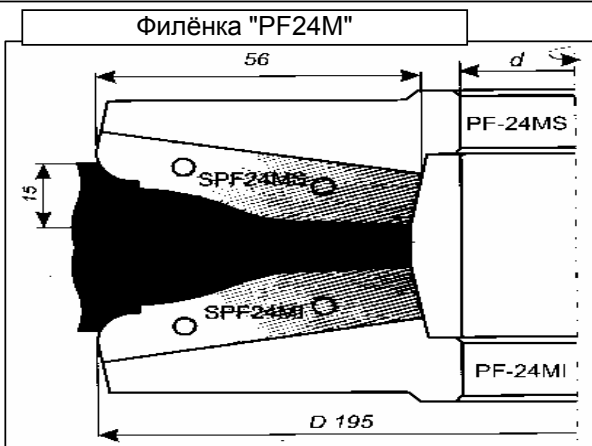
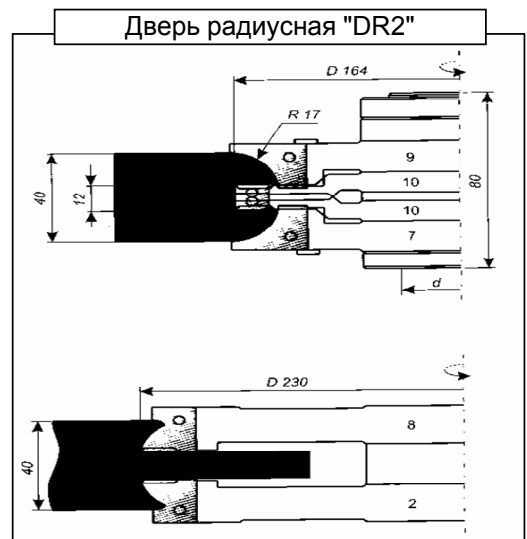
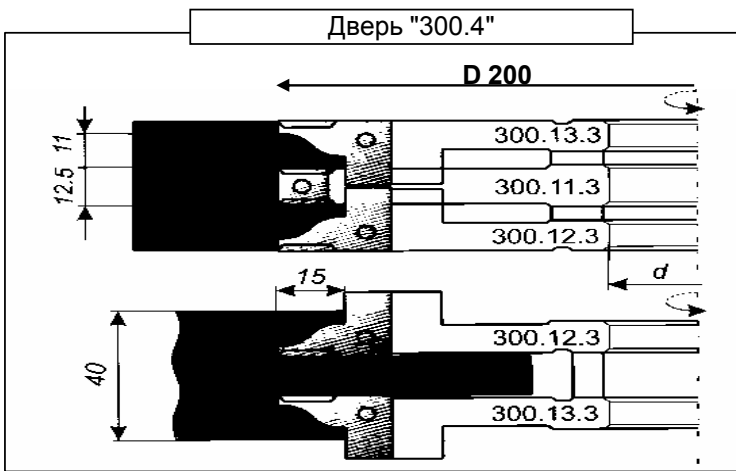
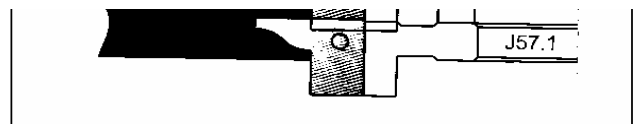
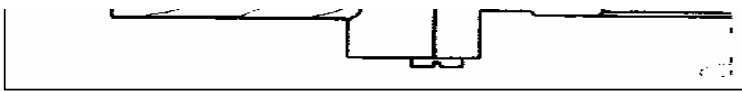

Обшивочная доска "331.09\_10"

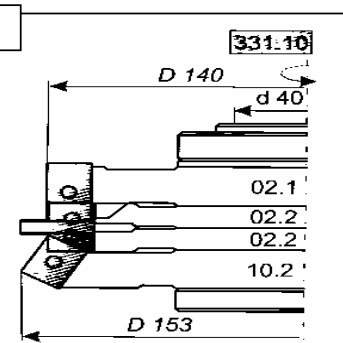
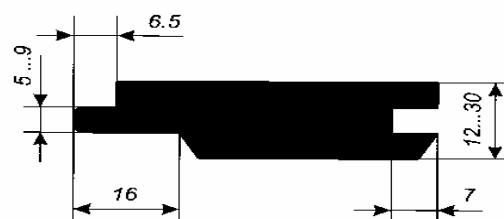

Торцовка ламинированных плит

Сращивание "063"